

AN2005
AN2010
AN2505
AN2510

COFFRETS ÉLECTRONIQUES
POUR COUVERTURE
AUTOMATIQUE DE PISCINE.

FORMAT COMPACT AU PLUS PRÈS
 DU MOTEUR POUR TOUS TYPES
 DE CAPTEURS.

(Compatibles avec la norme NF P90-308)

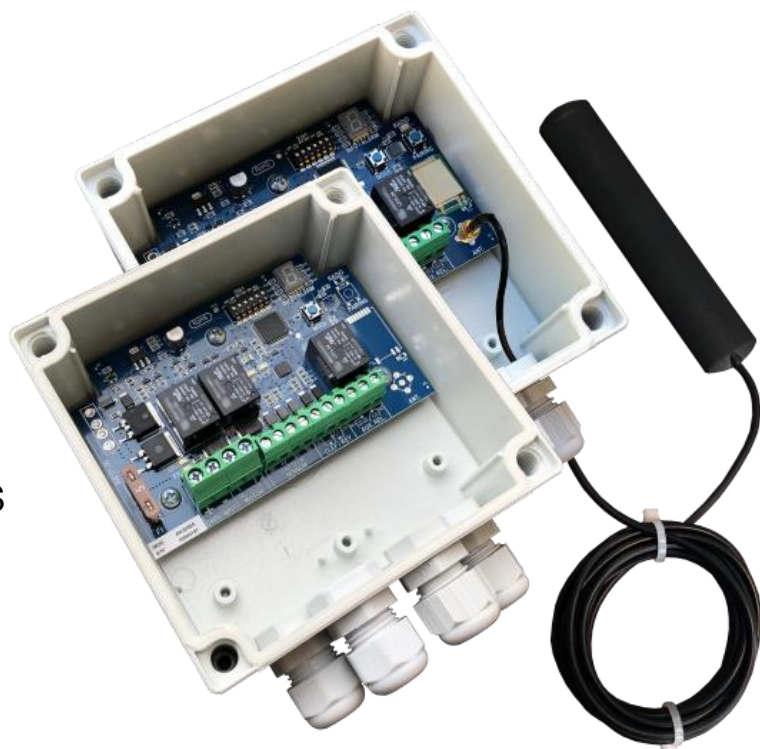

Notice d'installation et d'utilisation

AVERTISSEMENT :

Les règles élémentaires de sécurité doivent toujours être respectées y compris celle-ci : Ne pas suivre les instructions de ce document peut entraîner des blessures sévères ou même la mort.

Ci-contre des symboles de danger. Quand vous voyez un de ces symboles, regarder le mot qui l'accompagne et prenez en compte le risque associé.



AVERTISSEMENT : vous avertit contre des dangers qui peuvent causer des blessures graves voire mortelles ou des dommages majeurs aux biens.

ATTENTION : vous avertit contre les dangers qui peuvent causer des blessures sérieuses ou légères ou des dommages mineurs aux biens. Il vous met en garde contre des comportements ou des actions inappropriées.

NOTE : vous indique une instruction particulière mais non reliée à un danger.



CONSERVER CES DIRECTIVES

1. Consignes de sécurité importantes

LIRE ET SUIVRE TOUTES LES CONSIGNES

AVERTISSEMENT :



Prenez connaissance des consignes contenues dans ce document et sur l'équipement et appliquez-les.

Du non-respect de ces consignes peut résulter des blessures graves voire mortelles.

Cet équipement doit être installé et suivi par un professionnel qualifié.

Le raccordement électrique DOIT être réalisé conformément aux réglementations et normes applicables.

AVERTISSEMENT :



Contrôler l'absence de baigneur ou de corps étranger dans le bassin avant et pendant la manœuvre du volet.

AVERTISSEMENT :



La piscine peut constituer un danger grave pour vos enfants. Une noyade est très vite arrivée. Des enfants à proximité d'une piscine réclament votre vigilance constante et votre surveillance active, même s'ils savent nager.

La présence physique d'un adulte responsable est indispensable lorsque le bassin est ouvert.



AVERTISSEMENT :



Ranger les clés du commutateur hors de portée des enfants.

La mise en œuvre du mécanisme ne doit être entreprise que par un adulte responsable.

Les mêmes consignes s'appliquent à tout autre dispositif de commande et de télécommande.

AVERTISSEMENT :



INSTALLATEURS : ce guide contient des informations importantes concernant l'installation et l'utilisation en sécurité de l'équipement qui doivent être communiquées à l'utilisateur final de ce produit. Ne pas prendre connaissance des instructions et ne pas les appliquer peut être à l'origine de dommages matériels et corporels très graves.

2. Caractéristiques techniques

Les coffrets AN2005 et AN2505 (AN2010 et AN2510) sont destinés à piloter un moteur de couverture de sécurité de piscine. Ils sont compatibles avec la plupart des moteurs 24 Volts Courant Continu (24Vcc) avec capteur codeur lent ou rapide et même à fins de course à réglage mécanique. Ils nécessitent une alimentation externe stabilisée capable de délivrer 5 A ou 10A sous 24 Vcc (20 à 30 Vcc).



ATTENTION :

il est possible d'utiliser l'AN2005 ou l'AN2505 avec un moteur de 10A en remplaçant dans le coffret le fusible de 5A par un fusible de 10A.

Ils ont les caractéristiques suivantes :

- Utilisables avec la plupart des moteurs du fait des différents types de capteurs qu'ils acceptent.
- Commande impulsionnelle et/ou maintenue dans les 2 sens au choix. A noter que la fermeture en mode impulsionnel n'est pas conforme à la norme NF P90-308 et est interdite en France.
- Relais auxiliaire (Electrolyseur)
- Afficheur facilitant l'installation et le dépannage.

Spécifications	AN2005	AN2010	AN2505	AN2510	Unité
ELECTRIQUES					
Tension nominale	24 +/- 2				Vcc
Plage de tension d'alimentation	20 à 30				Vcc
Intensité max	5	10	5	10	A
Puissance max.	120	240	120	240	W
Consommation en veille	< 1				mA
Plage de température opérationnelle	+5 à +40				°C
Relais Auxiliaire pouvoir de coupure	3				A
Humidité relative (sans condensation)	0 à 85				%
Plage de température de stockage	-10 à 70				°C
Altitude maximale pour l'installation	2000				m
Liaison Radio	/		2,4		GHz
Distance de transmission ⁽¹⁾	/		10 à 80		m
MECANIQUES					
Dimensions (h x l x p)	155 x 130 x 60				mm
Poids	0,400				kg
Classe de protection	IP65 / IK07				
Couvercle de fermeture transparent	Fourni				
Antenne extérieure ⁽²⁾	/		En option		
Montage	Mural				
MODELE					
Types de capteur de moteur compatibles	- 1 capteur codeur lent à micro-rupteur (min 0,8 Hz) - 1 capteur codeur électronique rapide (400 Hz max)) - 2 capteurs codeurs électroniques rapides (400 Hz max) - 2 fins de course à réglage mécanique				
Moteur à frein intégré compatible	Frein électromagnétique, câblage en parallèle des fils moteur				

(1) Valeur indicative, varie selon les conditions de l'installation.

(2) En option, à acquérir séparément.

3. Utilisation

Une fois l'installation et le paramétrage de votre équipement effectué par votre installateur (voir les chapitres suivants), l'utilisation du coffret de commande est simple. Vous trouverez dans les lignes qui suivent quelques consignes et conseils pour pouvoir profiter des fonctionnalités du coffret de commande de votre couverture de piscine.

3.1. Consignes de sécurité

Prenez connaissance des consignes de sécurité énoncées au début de ce document.



AVERTISSEMENT :

L'utilisation de l'équipement ne convient pas aux enfants de moins de huit ans ni aux personnes ayant des capacités sensorielles, mentales ou physiques réduites, sauf si elles sont correctement accompagnées, pour une utilisation de l'équipement en toute sécurité, par des personnes ayant appréhendé les risques encourus.

Le dispositif de commande (interrupteur à clé ou télécommande) doit être rendu inopérant en dehors de son utilisation par une mise hors de portée des enfants ou un verrouillage.

Pendant que vous manœuvrez la couverture du bassin, il est impératif d'avoir vue sur ceux-ci pour détecter la présence de baigneur ou d'obstacle.

3.2. Manœuvre de la couverture

L'action sur le dispositif de commande permet d'ouvrir ou de fermer la couverture suivant le sens de cette action.

En fonction du paramétrage réalisé par l'installateur, Vous pourrez ouvrir et/ou fermer par une action continue ou par une impulsion sur le dispositif de commande.

Il est recommandé d'effectuer complètement l'ouverture ou la fermeture de la couverture et de ne pas la stopper en position intermédiaire.

Veillez à ce qu'il n'y ait aucun obstacle à la manœuvre de la couverture. En particulier, déverrouillez impérativement les sangles ou autres dispositifs de blocage avant de l'ouvrir.

Il est recommandé de ne pas effectuer de manœuvres successives et rapprochées dans le temps. Après 10 minutes d'utilisation, il convient de suspendre les manœuvres pendant 30 minutes pour laisser le coffret refroidir.

3.3. Entretien - Dépannage

Installé et utilisé conformément à cette notice, le coffret ne nécessite pas d'entretien de la part de l'utilisateur.

Si vous envisagez de ne pas l'utiliser pendant une longue période, et bien que sa consommation en veille soit très réduite, il est tout à fait possible de l'éteindre en coupant l'alimentation 24 V (voir notice de l'alimentation). Les positions programmées de la couverture seront conservées en mémoire. Il conviendra seulement de le remettre sous tension quelques secondes avant de l'utiliser à nouveau pour qu'il s'initialise.

A l'intérieur du coffret, Il n'y a pas de partie réparable par l'utilisateur ou sur lesquelles il est susceptible d'intervenir.

En cas de défaillance, mettez en œuvre les consignes du tableau suivant. Si le problème persiste, prenez contact avec votre installateur.

Symptôme	Consigne	
La couverture ne se déplace pas malgré une action sur le dispositif de commande.	Vérifiez que l'action n'est pas dans le mauvais sens. Si la couverture est en fin de course (complètement ouvert par exemple) il n'est pas possible de l'ouvrir plus et réciproquement, de la fermer plus si elle est déjà est fermée.	
	Dans le sens de l'ouverture, vérifiez que les sangles ou les dispositifs de sécurités en extrémité de couverture sont bien déverrouillés.	

Symptôme	Consigne	
	Si vous utilisez une télécommande, assurez-vous que la pile n'est pas hors d'usage.	
	Vérifiez la présence de courant au coffret.	
	S'il n'y a pas de courant vérifiez que le coffret est bien alimenté par son alimentation secteur (disjoncteur de ligne ou disjoncteur principal au tableau électrique de la maison).	
	Vérifiez que le niveau d'eau dans la piscine est correct.	
	Si aucun des points ci-dessus ne permet de résoudre le symptôme, prenez contact avec votre installateur	
La couverture se déplace très lentement ou par à-coup.	N'insistez pas au risque d'endommager l'installation.	
	Vérifiez qu'il n'y a pas d'obstacle qui gênerait le déplacement du volet et enlevez-les.	
La couverture s'est déplacée puis s'arrête alors que vous continuez l'action sur la commande.	Le coffret s'est mis en sécurité à cause d'un effort excessif sur la couverture (coincement, sangles de sécurité non déverrouillées, obstacle à son mouvement, ...). Eliminer les obstacles et recommencer à actionner le dispositif de commande. Si cela se reproduit, tenter de fermer le volet petit à petit puis contacter l'installateur.	

4. Installation

AVERTISSEMENT :



POUR VOTRE SÉCURITÉ – L'installation de ce produit doit être effectuée par un technicien autorisé et qualifié selon la norme NF-C 18-510 ou EN 50110-1.

Définition d'un personnel qualifié selon NF-C 18-510 : « *personne ayant une formation, une connaissance et une expérience appropriées en électricité pour lui permettre d'analyser le risque électrique et d'éviter les dangers que peut présenter l'électricité* ».

4.1. Présentation

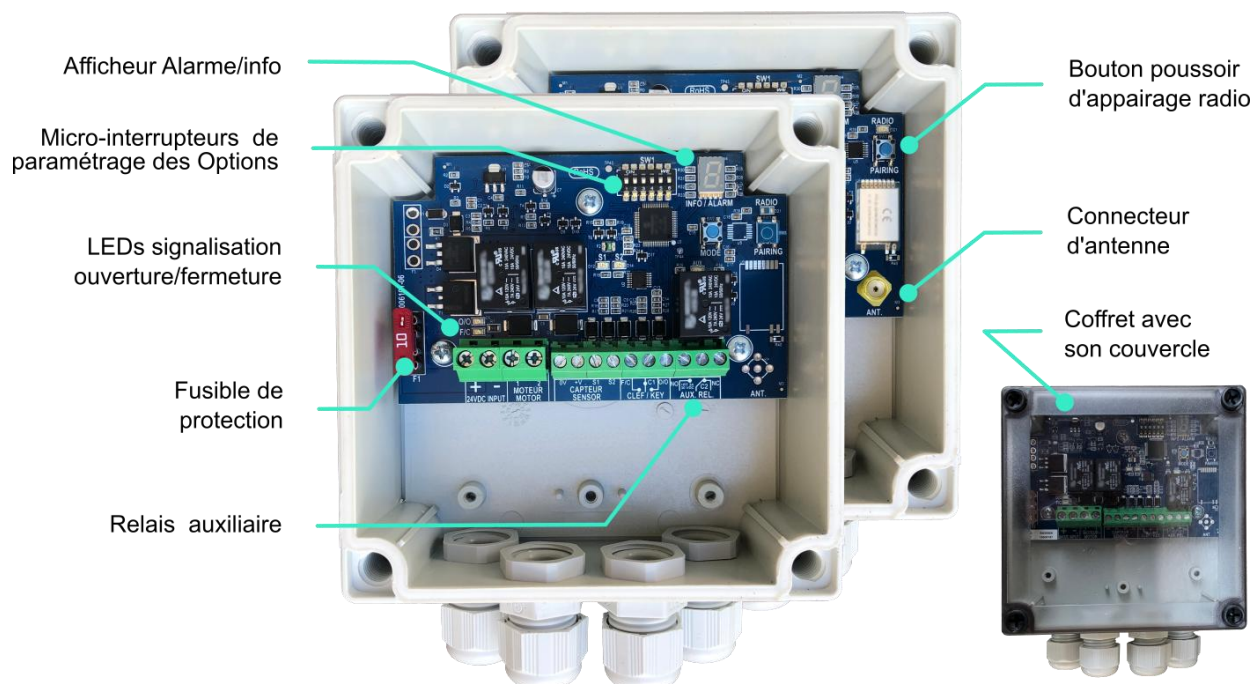

4.2. Installation du coffret

L'installation doit être réalisée conformément aux normes électriques en vigueur dans le pays d'installation ; en France, selon la norme NF-C 15-100 (partie 7-702), en Europe, selon la norme HD 384-7-702 ou équivalent en fonction de la réglementation locale.

Le coffret doit être installé dans un local technique ou un poteau de volet de piscine, à l'abri de la pluie, du soleil, de toute source de chaleur et de tout risque d'immersion. Le coffret doit rester accessible pour toute opération le concernant. Laisser suffisamment de place autour pour permettre la circulation de l'air.

Il doit être installé de niveau et plus haut que la surface de l'eau du bassin, à la verticale, avec les presse-étoupes vers le bas et sur une paroi suffisamment solide, plane et lisse pour résister au poids du coffret.

Toutes les ouvertures de passage de câbles dans la paroi du coffret doivent être convenablement fermées.

Fixation du coffret :

1. Marquer les (4) positions des trous extérieurs au joint d'étanchéité sur la surface de montage.

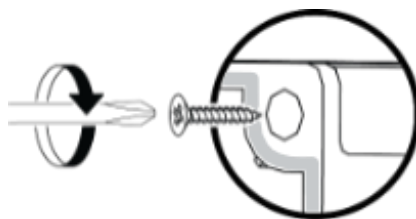

Fig.1 – Position des trous extérieurs

NOTE : Le non-respect de ce mode de fixation peut entraîner l'annulation de la garantie.

2. Percer dans la surface de montage, (4) trous adaptés en diamètre aux chevilles ou aux vis utilisées.
3. Visser le coffret sur la surface de montage. Il est recommandé de serrer les vis de fixation à l'aide d'un tournevis adapté jusqu'à un serrage modéré pour ne pas endommager le coffret. **Ne pas utiliser de visseuse électrique pour serrer les vis.**

La fermeture du couvercle se fait en vissant les 4 vis en plastique du couvercle. **Ne pas utiliser de visseuse électrique.**

4.3. Installation des dispositifs de commande

4.3.1. Commutateur à clef

Le commutateur à clef utilisé doit respecter les exigences de la norme de sécurité locale. En France, il est impératif d'utiliser un commutateur à clef 3 positions avec rappel au centre.

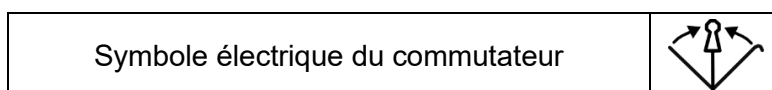

Le commutateur et son boîtier doivent être IP65 pour convenir à un emplacement en extérieur.

Matériel préconisé : Gamme Harmony XB5 de la marque Schneider-Electric et boîtier de la gamme XAL.

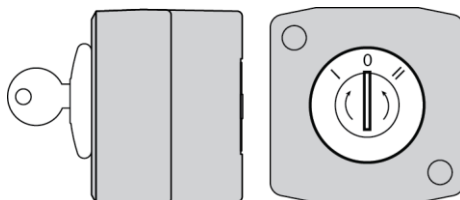

Fig.2 – Commutateur à clef 3 positions avec rappel au centre

Le commutateur doit être de qualité et doit empêcher tout contact intempestif, non prévu par le fabricant du système de contrôle.

Le fonctionnement du commutateur ne doit pas être influencé par des perturbations extérieures de quelque nature qu'elles soient.

Les positions du commutateur à clef doivent être identifiées clairement et durablement dans le temps.

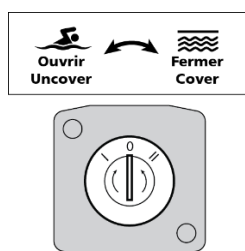

Fig.3 – Exemple d'affichage pour repérage positions commutateur

**AVERTISSEMENT :**

Le commutateur à clef doit être situé de manière que l'utilisateur puisse voir la totalité du bassin et contrôler l'absence de baigneur ou d'obstacle avant et pendant la fermeture.

Nous préconisons une inscription au voisinage immédiat du commutateur à clef rappelant à l'utilisateur cette règle de sécurité (inscription durable dans le temps).

Le commutateur à clef doit être situé hors de portée des enfants afin de s'assurer que les manœuvres ne seront effectuées que par un adulte.

Le commutateur à clef est une pièce essentielle à la sécurité. Pour cette raison, il doit être remplacé dès la moindre dégradation ou défaut constaté.

Les deux paragraphes ci-dessous ne concernent que l'**AN2505** et l'**AN2510**.

4.3.2. Antenne extérieure

Nous recommandons l'utilisation du modèle AN1146. Passer le câble de l'antenne et son connecteur par le presse-étoupe à droite du coffret. Le connecter sur la prise présente sur la carte électronique et visser le bien à fond mais en serrant modérément. Le câble de 2,50m permet de répondre à de nombreuses configurations d'utilisation. Fixer l'antenne par le moyen approprié (voir la documentation de l'antenne).

Pour un fonctionnement optimal, éviter tout obstacle en particulier métallique entre l'emplacement de l'antenne et de la télécommande ou du boîtier relais auxiliaires.

4.3.3. Télécommande radio

Nous recommandons l'utilisation des modèles AN1401 / AN1421 / AN1431. Voir la notice de ces télécommandes.

**AVERTISSEMENT :**

Pour tout autre type de télécommande s'assurer de la compatibilité de cette télécommande avec le coffret. Si cette télécommande n'ayant pas fait l'objet d'une validation par le fabricant du coffret, l'installation est sous la responsabilité de l'installateur. En cas de mauvais fonctionnement ou d'endommagement du coffret ou de l'équipement, la garantie du fabricant du coffret ne pourra être invoquée.

5. Raccordements électriques

AVERTISSEMENT :



Risque de choc électrique. Les tensions électriques sont dangereuses et peuvent provoquer des chocs, des brûlures et même être mortelles. Mettez l'installation hors tension avant tout raccordement ou intervention.

POUR VOTRE SÉCURITÉ : Les branchements sont à effectuer par une personne qualifiée et doivent être réalisés conformément à la norme C15-100 en France ou la norme HD 384-7-702 en Europe.

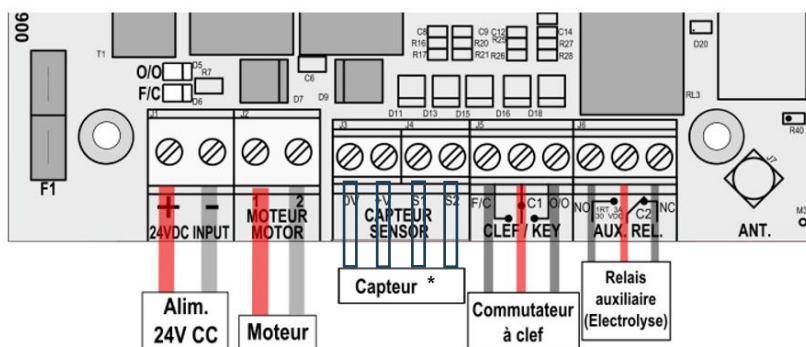

* Codes couleur en fonction du ou des capteurs moteurs

(voir § 5.4)

Schéma de câblage

5.1. Généralités

Dans le respect des normes électriques, le fil vert/jaune ne peut être utilisé que pour un raccordement à la terre et doit y être raccordé.

Vérifier que les câbles ne présentent aucun défaut.

Les câbles doivent être protégés de façon que l'on ne puisse ni les arracher, ni les écraser. Ne pas oublier de resserrer les presse-étoupes après passage des câbles pour garantir l'étanchéité du coffret contre la poussière et l'humidité.

Le serrage des vis des borniers doit être fait à la main avec un tournevis adapté. Assurez-vous de ne pas trop serrer au point d'endommager définitivement le bornier. **Ne pas utiliser de visseuse.**

NOTE : les câbles immergés ne peuvent être ni réparés ni faire l'objet d'une connexion (zone 0).

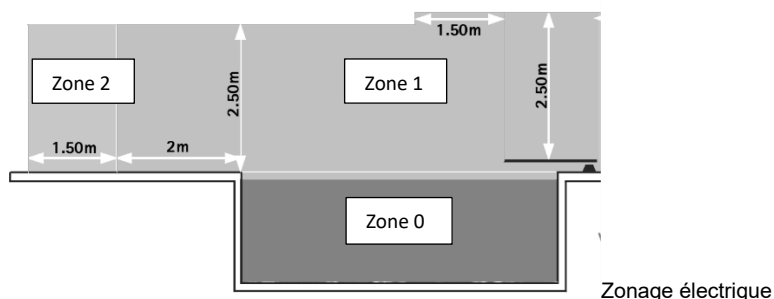

5.2. Alimentation externe 24 Vcc 5A (ou 10A) :

Ce coffret doit être alimenté par une alimentation conforme aux caractéristiques données au chapitre 2. Nous recommandons l'utilisation de l'AN0805 (ou AN0810). Dans tous les cas se référer à la notice de cette alimentation.

AVERTISSEMENT :



POUR VOTRE SÉCURITÉ : Un dispositif de séparation électrique en amont de l'alimentation externe du coffret doit impérativement être installé, il doit être facilement accessible, identifiable et condamnable en position d'ouverture. Ce dispositif peut être de type « interrupteur sectionneur » pour un courant admissible d'au-moins 6A ou tout autre système pouvant être déconnecté dans le cadre d'une sécurité optimale et dans le respect de la réglementation en vigueur. Ce dispositif doit être lui-même protégé par un différentiel de sensibilité 30mA

Câblage recommandé en câble 2 fils de type HO7 RN-F, la section du câble doit être choisie en fonction de la distance entre l'alimentation et le coffret. Un câble de section trop faible entrainera une chute de tension diminuant les performances du moteur ainsi qu'un risque d'échauffement.

Distance entre l'alimentation et le coffret (max)	Section de câble minimum recommandée	
	AN2005 / AN2505	AN2010 / AN2510
<= 10 m	2,5 mm ²	4 mm ²
20 m	4 mm ²	6 mm ²
30 m	6 mm ²	10 mm ²

Passer le câble par le presse-étoupe fourni à cet effet.

5.3. Moteur

Le coffret sélectionné doit être adapté à la tension et l'intensité nécessaire pour le moteur. Câblage recommandé en câble 2 fils de type HO7 RN-F, la section du câble doit être choisie en fonction de la distance entre le coffret et le moteur. Un câble de section trop faible entrainera une chute de tension diminuant les performances du moteur ainsi qu'un risque d'échauffement.

Distance entre le coffret et le moteur (max)	Section de câble minimum recommandée	
	AN2005 / AN2505	AN2010 / AN2510
<= 10 m	2,5 mm ²	4 mm ²
20 m	4 mm ²	6 mm ²
30 m	6 mm ²	10 mm ²

Passer le câble par le presse-étoupe prévu à cet effet.

Repérer les fils correspondant aux couleurs de fils du câble moteur : fils rouge et gris. Raccorder sur le bornier « MOTEUR/MOTOR » positions 1 et 2.

Le serrage des vis du bornier doit être fait à la main à l'aide d'un tournevis adapté. S'assurez de ne pas serrer au point d'endommager définitivement le bornier. **Ne pas utiliser de visseuse.**

5.4. Capteur de rotation moteur pour position du volet

Utiliser un câble avec des fils de 0,75 mm² minimum, type H07VV-F

Respecter les couleurs des fils en fonction des légendes inscrites sur la carte électronique au niveau du bornier « CAPTEUR/SENSOR » et des fils capteur sortant du câble moteur en vous référant à la notice du moteur.

5.4.1. Câblage pour 1 capteur codeur lent à micro-rupteur

Il s'agit d'un contacteur mécanique fonctionnant à une fréquence d'un ou deux Hertz. Il n'y a que deux fils à connecter. Les bornes « 0V » et « S2 » ne sont pas utilisées dans ce cas.

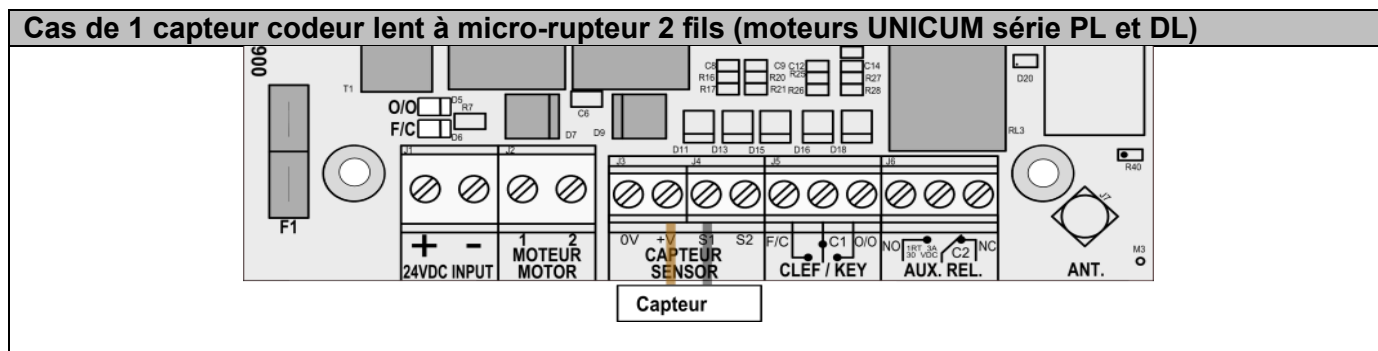

Passer le câble par le presse-étoupe prévu à cet effet.

5.4.2. Câblage pour 1 capteur codeur lent électronique

Il s'agit d'un capteur inductif fonctionnant à une fréquence d'un ou deux Hertz. Il y a trois fils à connecter. La borne « S2 » n'est pas utilisée.

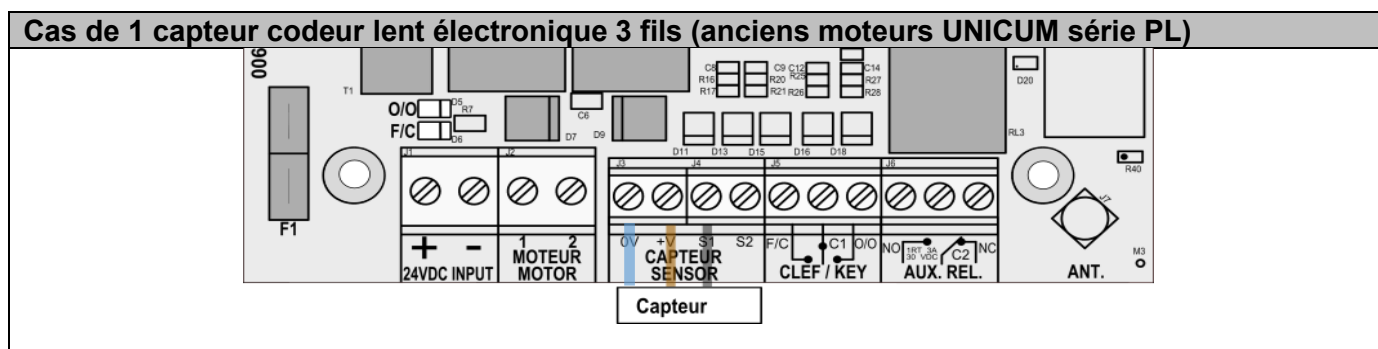

Passer le câble par le presse-étoupe prévu à cet effet.

5.4.3. Câblage pour 1 capteur codeur électronique rapide

Il s'agit d'un capteur alimenté en 24Vcc de type « effet hall » ou tout type de codeur/capteur à sortie PNP. Il comporte 3 fils à raccorder. La couleur du fil sur « S1 » (vert ou blanc) dépend du fabricant du moteur. La borne « S2 » n'est pas utilisée.

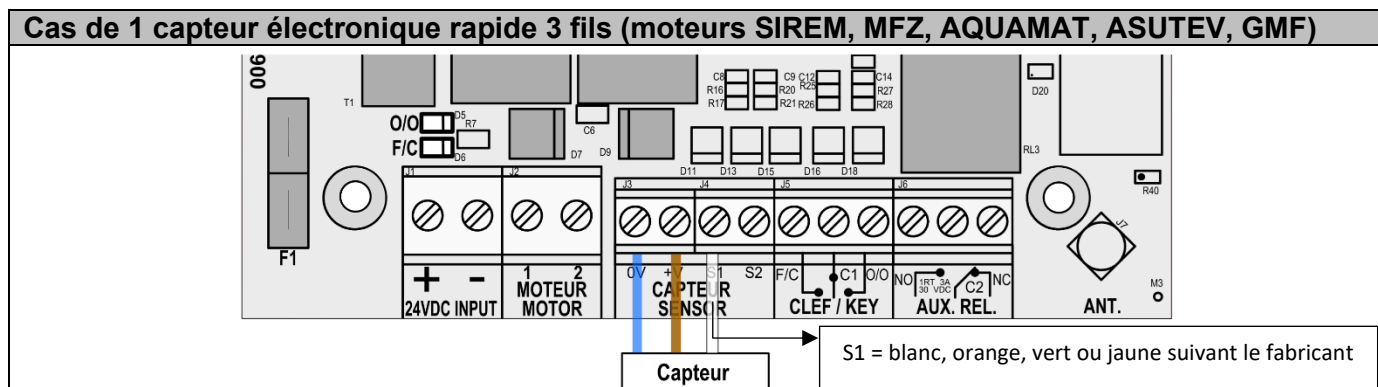

Passer le câble par le presse-étoupe prévu à cet effet.

ATTENTION : En cas d'affichage du défaut 4 à l'installation avec un moteur équipé de 2 capteurs codeur électroniques rapides, appliquer la correction suivante :



- Si le moteur tourne dans le MAUVAIS sens : Inverser les fils M1 et M2 du moteur.
- Si le moteur tourne dans le BON sens : débrancher le fil de signal actuel et câbler l'autre fil signal du câble moteur sur la borne S1 (S2 reste inutilisé).

5.4.4. Câblage pour 2 capteurs codeur électronique rapide

Il s'agit d'une paire de capteurs électroniques en quadrature permettant de connaître le sens de rotation du moteur. Il est de type « effet Hall » ou tous types de capteurs à sortie PNP et est alimenté en 24Vcc et raccordé par 4 fils.

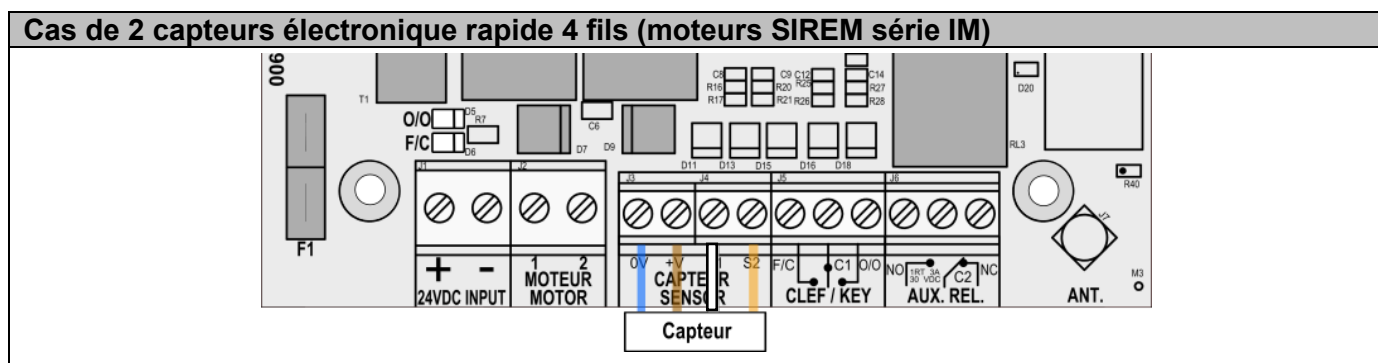

Passer le câble par le presse-étoupe prévu à cet effet.



ATTENTION :

Si le sens du moteur est correct et si le défaut 4 apparaît à l'installation : inversez S1 et S2.

5.4.5. Câblage pour 2 fins de course à réglage mécanique

Il s'agit de 2 interrupteurs internes au moteur, réglés pour s'ouvrir lorsque le moteur a effectué un certain nombre de rotation dans un sens ou dans l'autre. Il n'y a pas de capteur de rotation proprement dit.

La carte accepte des fins de course NF (Normalement Fermé).

Les couleurs peuvent varier suivant le fabricant du moteur et le câble utilisé. Le commun (fil généralement noir ou vert) doit être relié à la borne « +V » le fil correspondant au capteur fin de course de fermeture à la borne « S1 » et celui correspondant à l'ouverture à la borne « S2 ». La borne 0V n'est pas utilisée.

Le câblage s'effectue selon le schéma suivant :

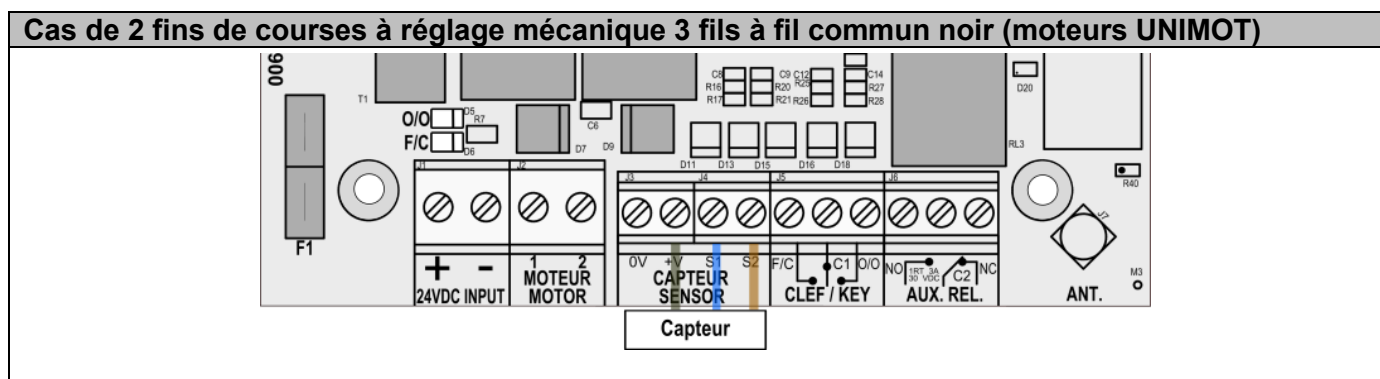
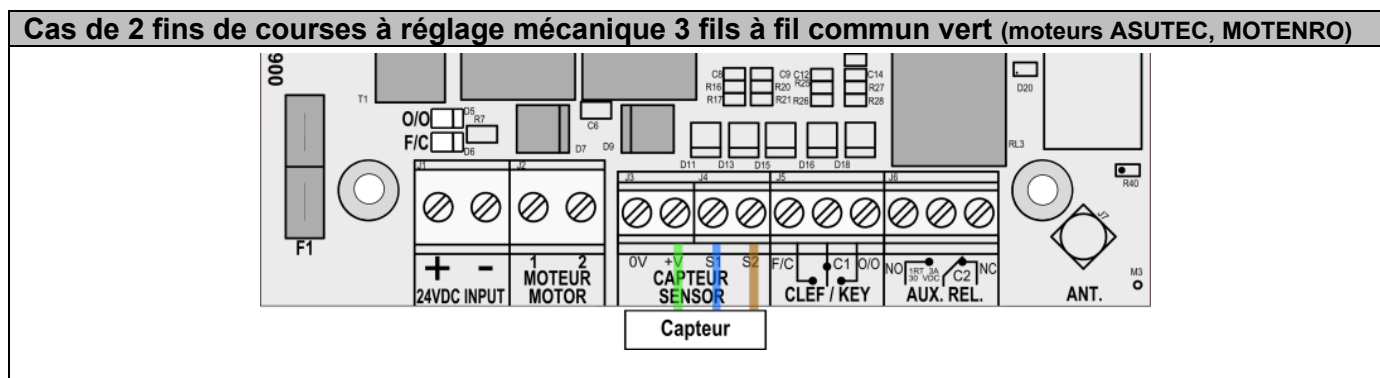

5.5 Commutateur à clef 3 positions avec rappel au centre (2 contacts NO)

Commutateur à clef 3 positions avec rappel au centre (2 contacts NO)

Utiliser un câble 3 fils de 0,75 mm² minimum, de type H07 VV-F. Passer le câble par le presse-étoupe prévu à cet effet.

Relier le commutateur au bornier « CLEF/KEY » sur la carte électronique.

Respecter les repérages « F/C » (Fermeture) et « O/O » (Ouverture) indiqués sur la carte électronique et sur le commutateur. Câbler le commun du commutateur à la borne « C1 » indiquée sur la carte électronique.

5.6 Relais auxiliaire (Pour activation d'un système d'électrolyse ou autre)

Contact sec 3A 30Vcc, avec commun « C2 » et contacts repos « NC » / travail « NO ». A raccorder sur le bornier AUX. REL.

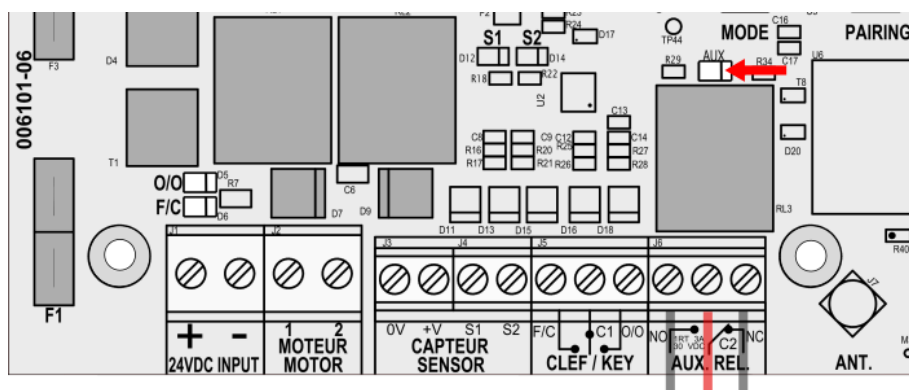

Mode	Position de la couverture	Etat du relais	LED « AUX »
ARRET AUTOMATIQUE	Complètement ouvert	Travail (NO)	<input checked="" type="checkbox"/>
	Intermédiaire	Repos (NC)	<input type="checkbox"/>
	Complètement fermé	Repos (NC)	<input type="checkbox"/>
MANUEL	Selon le dernier sens du déplacement moteur	Sens ouverture	<input checked="" type="checkbox"/>
		Sens fermeture	<input type="checkbox"/>

5.7 Antenne

Pour l'AN2505 ou l'AN2510

Voir paragraphe 4.3.2

6. Fonctionnement du coffret électronique Généralités

Dès la mise sous tension, l'afficheur « **INFO/ALARM** » effectue une séquence de démarrage (Initialisation) :  +  x2.

La suite dépend de l'état de configuration du coffret :

- **Première mise sous tension** : L'afficheur indique «  » pour le mode MANUEL (se référer au paragraphe suivant pour la configuration).
- **Mises sous tension suivantes** : Le coffret mémorise son état et redémarre automatiquement dans le dernier mode utilisé avant la coupure.

Le coffret électronique a été conçu pour faire tourner le moteur pendant un maximum de **10 minutes** de fonctionnement en continu. Au-delà, espacer de 30 minutes les manœuvres.

Si le coffret n'est pas sollicité pendant plus de 3 minutes, il passe automatiquement en mode VEILLE avec une consommation très réduite. L'afficheur s'éteint. Seul le point de l'afficheur s'allume brièvement toutes les deux secondes. Pour réactiver le coffret, il suffit d'actionner la commande d'ouverture/fermeture du volet ou d'appuyer brièvement sur le bouton poussoir « MODE ». L'afficheur « INFO/ALARM » affichera de nouveau le mode en cours.

La plage de fonctionnement du coffret électronique est comprise entre 0°C et 50°C max. Si le coffret n'est pas utilisé pendant une longue période (hivernage par exemple) pensez à le mettre hors tension en coupant son alimentation externe.

6.2. Mode MANUEL (à utiliser uniquement par du personnel qualifié)

Le mode MANUEL permet de déplacer la couverture sans distance programmée (pas de position d'arrêt) ou au-delà de la distance de couverture programmée, le capteur moteur n'est pas utilisé dans ce mode.

Note : Ce mode n'est pas accessible si le coffret est paramétré pour un moteur équipé de fins de course à réglage mécanique (Micro-interrupteur « SW1-5 » sur OFF, « SW1-6 » sur ON et «  » affiché).

ATTENTION :



L'utilisation du moteur en mode MANUEL **efface les paramètres programmés** précédemment (distance de couverture programmée), il sera donc nécessaire de reprogrammer les positions des fins de courses et les autres paramètres.

L'intervenant devra être vigilant pour ne pas détériorer la couverture ; en mode MANUEL, la commande est totalement manuelle, il n'y a pas d'arrêt automatique.

Ce mode est obtenu en appuyant sur le bouton poussoir « MODE », l'afficheur « INFO / ALARM » affiche «  »

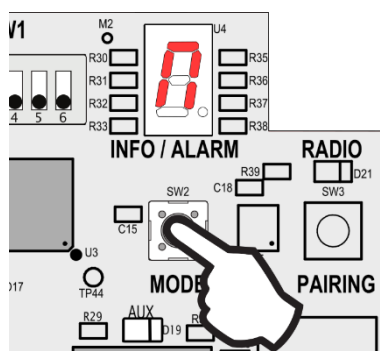

Le déplacement de la couverture se fait à partir du dispositif de commande choisi.

La sortie du mode MANUEL ne peut se faire qu'en appuyant sur le bouton « MODE » pour réaliser une nouvelle programmation de distance de couverture (voir le mode PROGRAMMATION).

6.3. Après câblage complet :

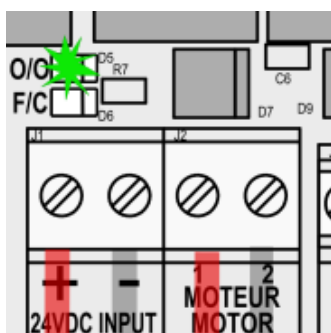

Vérifier le sens de mouvement de la couverture en fonction des positions du commutateur.

La LED verte « O/O » doit s'allumer pour l'ouverture, et la LED verte « F/C » doit s'allumer pour la fermeture.

ATTENTION :



Dans le cas où le mouvement de la couverture ne s'effectue pas dans le bon sens, et si le câblage du commutateur est correct, inverser les fils du moteur. Pour ne pas risquer d'endommager l'installation il faut de plus :

Pour un capteur double (4 fils), inverser aussi les fils des capteurs.

Pour des fins de courses à réglage mécanique de même, inverser les fils des capteurs.

6.4. Appairage radio des dispositifs de commande sans-fil :

Valable uniquement pour les AN2505 et AN2510.

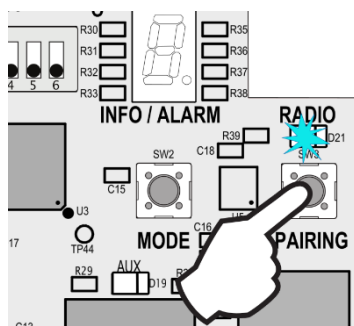

L'appairage doit se faire sur le coffret et sur l'accessoire radio (Dispositif de commande ou relais auxiliaires).

Coffret

Appuyer sur le bouton poussoir « PAIRING » jusqu'à ce que la LED bleue « RADIO » au-dessus du bouton clignote lentement.

Télécommande murale ou portative (pour plus de détail, se référer à la notice de l'appareil).

Boîtier Relais Auxiliaires radio AN1106 (pour plus de détail, se référer à la notice de l'appareil).

Lorsque l'appairage est réussi, la sortie du mode appairage de la carte électronique du coffret est automatique ; la LED bleue « RADIO » clignote très rapidement puis s'éteint.

Si vous ne faites pas d'appairage, la sortie de ce mode sur le coffret est possible à tout moment en appuyant de nouveau sur le bouton poussoir « PAIRING », la LED bleue « RADIO » s'éteint.

Effectuer l'appairage pour chaque appareil radio.

6.5. Type de capteur moteur

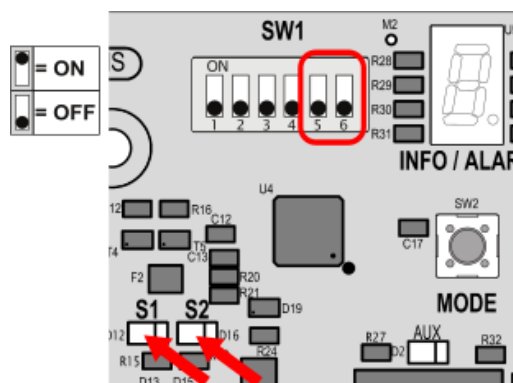

Il faut tenir compte des caractéristiques du capteur de rotation du moteur que vous utilisez.

Les coffrets AN2005 et AN2505 (AN2010 et AN2510) sont utilisables avec 4 types de capteur différents (Voir paragraphe 5.4).

Pour permettre un fonctionnement performant du coffret, en fonction du moteur installé, il faut sélectionner le type du capteur par l'intermédiaire des micro-interrupteurs **5** et **6** de **SW 1**

1 Capteur codeur lent à micro-rupteur	1 Capteur codeur électronique rapide	2 Capteurs codeur électronique rapide	2 Fins de course à réglage mécanique

6.5.1. 1 Capteur codeur lent à micro-rupteur (voir § 5.4.1)

Contrôle du fonctionnement :

La LED verte « S1 » renvoie le signal du capteur

- ✓ Moteur arrêté : LED éteinte ou allumée en fonction de la position du capteur moteur.
- ✓ Moteur en marche avec bon fonctionnement du capteur : LED avec clignotement régulier.
- ✓ Moteur en marche avec dysfonctionnement du capteur : LED allumée fixe ou éteinte.

6.5.2. 1 Capteur codeur électronique rapide (voir § 5.4.3)

Contrôle du fonctionnement :

La LED verte « S1 » renvoie le signal du capteur

- ✓ Moteur arrêté : LED éteinte ou allumée en fonction de la position du capteur moteur.
- ✓ Moteur en marche avec bon fonctionnement du capteur : LED allumée fixe.
- ✓ Moteur en marche avec dysfonctionnement du capteur : LED allumée fixe ou éteinte.

6.5.3. 2 Capteurs codeur électronique rapide (voir § 5.4.4)

Contrôle du fonctionnement :

La LED verte « S1 » renvoie le signal du capteur

- ✓ Moteur arrêté : LED éteinte ou allumée en fonction de la position du capteur moteur.
- ✓ Moteur en marche avec bon fonctionnement du capteur : LED allumée fixe.
- ✓ Moteur en marche avec dysfonctionnement du capteur : LED allumée fixe ou éteinte.

La LED verte « S2 » renvoie le signal du deuxième capteur





- ✓ Moteur arrêté : LED éteinte ou allumée en fonction de la position du capteur moteur.
- ✓ Moteur en marche avec bon fonctionnement du capteur : LED allumée fixe.
- ✓ Moteur en marche avec dysfonctionnement du capteur : LED allumée fixe ou éteinte.

6.5.4. 2 fins de course à réglage mécanique (voir § 5.4.5 et 6.8)

Contrôle du fonctionnement :

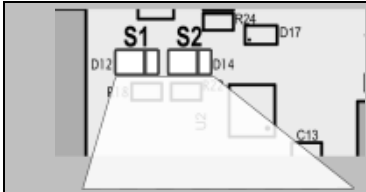
Ce type de moteur impose un fonctionnement particulier du coffret :

- ✓ Les LEDs « S1 » ou « S2 » renvoient le signal des capteurs comme suit :

	LEDs « S1 » et « S2 »	Position du moteur / volet	Etat du contact fin de course	
			S1	S2
	« S1 » allumée fixe	Complètement ouvert	Fermé	Ouvert
	« S1 » et « S2 » allumées fixes	Intermédiaire	Fermé	Fermé
	« S2 » allumée fixe	Complètement fermé	Ouvert	Fermé

- ✓ l'afficheur « INFO / ALARM » affichera « **F** » fixe
- ✓ Les modes MANUEL, PROGRAMMATION et ARRET AUTOMATIQUE ne seront pas accessibles.

En cas de dysfonctionnement du capteur ou de choix erroné du type de capteur sur les micro-interrupteurs **5** et **6** de **SW 1** (en mode ARRET AUTOMATIQUE ou PROGRAMMATION) le moteur s'arrête et l'afficheur « INFO / ALARM » affichera « **4** » fixe (voir paragraphe 7.4), vérifier alors les positions des micro-interrupteurs, les branchements et l'état des connections capteur. Dans le cas où il faudrait changer le paramétrage du type de capteur, il sera alors nécessaire de refaire une programmation des positions d'arrêt.

6.6. Mode PROGRAMMATION (à utiliser uniquement par du personnel qualifié)

Ce mode permet de programmer la distance à parcourir par la couverture de piscine en déterminant les positions d'arrêt (ouverture complète ou fermeture complète).

Note : Ce mode n'est pas accessible si le coffret est paramétré pour un moteur à fins de course mécanique (Micro interrupteur « SW1-5 » sur OFF et « SW1-6 » sur ON et « F » affiché.

Déroulement de la programmation :

1. Mettre la couverture en position enroulée (ouverture complète). Utiliser le mode MANUEL si nécessaire cf. § 6.2).
 - S'il n'y a pas déjà une programmation valide enregistrée précédemment, appuyer sur le bouton poussoir « MODE », L'afficheur « INFO / ALARM » affiche la lettre « P ».

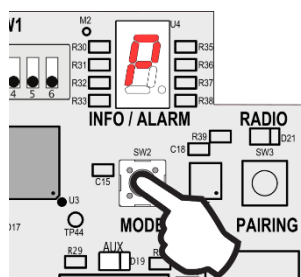

- s'il y a déjà une programmation valide enregistrée précédemment, une action du le bouton poussoir « MODE » fera passer au mode MANUEL. Pour passer en mode PROGRAMMATION il faudra en étant en mode MANUEL alors faire tourner un peu le moteur ce qui effacera la programmation existante. Remettre la couverture en position enroulée (ouverture complète). Ensuite seulement passer en mode PROGRAMMATION en appuyant sur le bouton poussoir « MODE ».

ATTENTION :



Cette position sera enregistrée comme référence de départ, assurer-vous d'avoir soigneusement choisi cette position (éviter de trop enrouler la couverture, laisser un peu d'écart entre l'extrémité et le rouleau) en vous référant aux consignes du fournisseur de la couverture.

2. Dérouler la couverture en maintenant le dispositif de commande en position Fermeture.
3. Relâcher le dispositif de commande dès que la piscine est complètement fermée. Au besoin pour affiner la position, revenir en arrière en actionnant le dispositif de commande dans le sens ouverture.

NOTE : toujours terminer par une action de fermeture. Ceci permet le rattrapage des jeux dans les lames de la couverture
4. Une fois la position de fermeture définitive atteinte, appuyer sur le bouton-poussoir « MODE » pour terminer la programmation.

Si la programmation est valide, le coffret passe en mode ARRET AUTOMATIQUE et l'afficheur « INFO / ALARM » indiquera « R ».

Si la programmation n'est pas valide une action sur le bouton poussoir « MODE » ramènera en mode MANUEL. Recommencer alors la programmation (voir point 1).

6.7. Mode ARRET AUTOMATIQUE



AVERTISSEMENT :

Toujours garder la vue sur le bassin pendant les opérations d'ouverture et de fermeture pour s'assurer qu'il n'y a pas de baigneur ou d'obstacle.

Note : Ce mode n'est pas accessible si le coffret est paramétré pour un moteur à fins de course mécanique (Micro interrupteur « SW1-5 » sur OFF et « SW1-6 » sur ON et « F » affiché.

Ce mode permet l'ouverture et la fermeture de la couverture en utilisation normale, avec ARRET AUTOMATIQUE en fin de course.

La couverture est commandée en ouverture ou fermeture par différents dispositifs de commande (commutateur à clé, télécommande clavier à code, télécommande standard, etc...)

La couverture est automatiquement arrêtée aux extrémités du bassin par la distance programmée au préalable (voir mode PROGRAMMATION § 6.6)

Ce mode ARRET AUTOMATIQUE est obtenu à la fin de la programmation valide des positions des fins de courses en appuyant sur le bouton poussoir « MODE ».

L'afficheur « INFO-ALARM » indique « **A** » en mode ARRET AUTOMATIQUE.

Vous n'aurez pas le choix du sens de déplacement de la couverture lorsqu'elle est située à une extrémité, l'un des sens devient momentanément invalide : le sens fermeture ne fonctionne pas en position de couverture complètement fermée et réciproquement, le sens ouverture ne fonctionne pas en position complètement ouverte (voir le mode MANUEL pour dépasser la distance programmée si nécessaire).

Le déplacement de la couverture se fait sur contact maintenu ou sur contact impulsionnel selon les positions des micro-interrupteurs 1 & 2 de « SW1 » (voir tableau § 6.9 et ci-dessous)

6.8. Mode FIN DE COURSE MECANIQUE

Ce mode ne peut être utilisé que dans le cas d'un moteur équipé de 2 fins de course à réglage mécanique (voir § 5.4.4 et 6.5.4)

L'afficheur « INFO-ALARM » indique « **F** » en mode FIN DE COURSE MÉCANIQUE.

6.9. Fonctionnement impulsif du dispositif de commande

6.9.1. En ouverture :

La fonction impulsif permet, d'une simple action brève sur le dispositif de commande, d'ouvrir la couverture jusqu'à son arrêt automatique.

Cette fonction est obtenue en positionnant le micro-interrupteur 1 de « SW1 » sur « ON ».

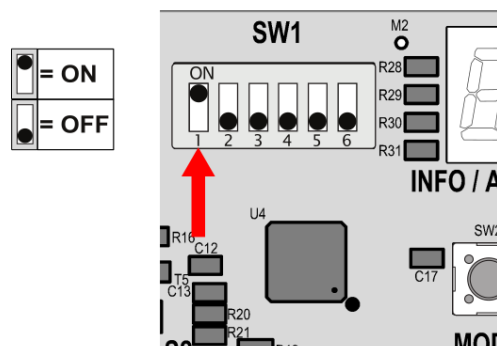

En réglage usine, cette fonction est désactivée (micro-interrupteur 1 de « SW1 » sur OFF) ; pour un fonctionnement avec un dispositif d'ouverture maintenu.

Cette fonction est inactive quelle que soit la position du micro-interrupteur dans le mode MANUEL et PROGRAMMATION.

6.9.2. En fermeture

AVERTISSEMENT :



La fonction impulsif à la fermeture n'est pas conforme à la norme NF P90-308 et de ce fait, est interdite en France.

La fonction impulsif permet, d'une simple action brève sur le dispositif de fermeture, de fermer la couverture jusqu'à l'arrêt automatique.

Cette fonction est obtenue en positionnant le micro-interrupteur 2 de « SW1 » sur « ON ».

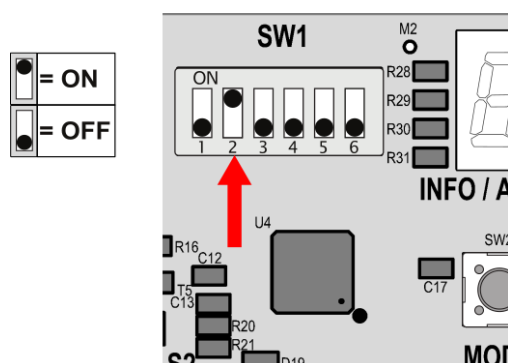

En réglage usine, cette fonction est désactivée (SW1.2 sur OFF) pour un fonctionnement avec une commande d'ouverture maintenue.

Cette fonction est inactive dans les modes MANUEL et PROGRAMMATION, quelle que soit la position du micro-interrupteur correspondant.

6.10. Tableau récapitulatif de paramétrage des micro-interrupteurs

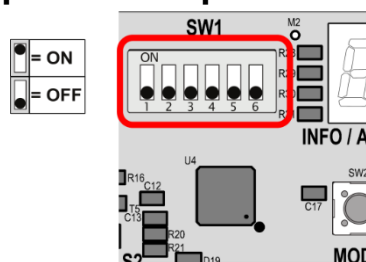

Micro-interrupteurs « SW1 »

	OFF	ON	
1	Ouverture par contact maintenu	Ouverture par contact impulsionnel (voir § 6.6.1)	
2	Fermeture par contact maintenu	Fermeture par contact impulsionnel (Non conforme à la NF P90-308 et interdite en France) (voir § 6.6.2)	
3	/		
4	/		
5	Sélection du type de capteur moteur (voir § 5.4 et 6.4)		
6	1 Capteur codeur lent à micro-rupteur	1 Capteur codeur électronique rapide	2 Capteurs codeur électronique rapide
			2 fins de course à réglage mécanique

6.11. Afficheur INFO/ALARM

-	Fixe	Info*	Coffret en veille.
0000	Alternatif	Info*	Initialisation de la carte électronique à la mise sous tension.
M	Fixe	Info*	Mode MANUEL.
P	Fixe	Info*	Mode PROGRAMMATION.
A	Fixe	Info*	Mode ARRÊT AUTOMATIQUE.
U	Temporaire	Info*	Sauvegarde de paramètres à la coupure d'alimentation.
0	Fixe	Alarme	Défaut d'alimentation capteur.
1	Fixe	Alarme	Étage de puissance hors-service.
2	Fixe	Alarme	Impulsion(s) détectée(s) moteur à l'arrêt (risque de décalage FDC).
3	Fixe	Alarme	Inutilisé.
4	Fixe	Alarme	Défaut capteur.
5	Fixe	Alarme	F1 fusible fondu (protection moteur).
6	Fixe	Alarme	Poussée d'Archimède importante. Nous recommandons d'installer le frein AN1166.
7	Fixe	Alarme	Inutilisé.
8	Fixe	Alarme	Inutilisé.
9	Fixe	Alarme	Défaut d'alimentation puissance.

Info* : pour information. N'a pas d'incidence sur le fonctionnement du coffret.

7. Dispositifs de protection et défauts

7.1. Défaut d'alimentation capteur

Défaut visualisé par le chiffre « **0** ».

En cas de défaut, vérifier les branchements et l'état des fils de raccordement et de connexion du capteur. Si le défaut persiste après avoir débranché tous les fils du capteur, contacter le service après-vente.

7.2. Défaut étage de puissance

Malgré les différentes protections dont le coffret est équipé, un court-circuit lors du câblage du bornier moteur peut endommager la partie puissance de la carte électronique. Dans ce cas l'afficheur INFO/ALARM indiquera « **!** » et le coffret ne sera plus en mesure de fonctionner. Contactez le service après-vente.

7.3. Impulsions anormales lorsque le moteur est au repos

Dans certaines installations, la profondeur d'immersion de l'axe d'enroulement de la couverture ou la longueur du bassin impose des efforts sur la couverture, même au repos.

Si le moteur n'est pas équipé d'un frein statique ou si ce dernier n'est pas assez puissant, des mouvements de la couverture peuvent se produire après son arrêt en position finale en particulier lorsqu'elle est enroulée (bassin découvert). Ces mouvements provoquent des impulsions du capteur moteur qui ne sont pas prises en compte, provoquant à la longue, un décalage des points d'arrêt programmés. De telles impulsions seront signalées par l'affichage du chiffre « **2** » fixe sur l'afficheur.

N'hésitez pas à nous consulter au besoin.

7.4. Défaut capteur :

Ce défaut est déclenché par l'absence de signal provenant du ou des capteurs. Il indique que le moteur s'est déplacé sans que l'électronique ne puisse valider ce mouvement, ce qui entraîne un décalage de la position réelle du volet.

Ce défaut est signalé par l'affichage du chiffre « **4** », le moteur s'arrête et ne repartira pas tant qu'un acquittement n'est pas réalisé.

Délais d'activation :

- **Capteur lent** : le défaut se déclenche après 3 secondes d'inactivité du capteur lors d'une commande.
- **Capteur rapide** : le défaut apparaît quasi instantanément.

Actions à mener :

1. Vérifiez les branchements et l'état des **connexions** du capteur.
2. Contrôlez particulièrement la boîte de dérivation située au bord de la piscine (humidité, fils desserrés).

Pour acquitter (effacer) ce défaut, deux options :

- **Option 1** : Passer en mode MANUEL.

Appuyez sur le bouton MODE. Le coffret passe en mode « **!** ». **Attention** : ce mode nécessite une surveillance visuelle lors des manœuvres ou une nouvelle programmation des fins de course.

- **Option 2** : Redémarrer le coffret.

Éteignez puis rallumez le coffret via l'interrupteur latéral gauche. Le mode AUTO est maintenu, mais la position du volet sera probablement décalée par rapport à sa programmation d'origine. Un réglage des fins de course peut s'avérer nécessaire pour éviter tout incident.

Note : La détection de défaut capteur est désactivée lorsque le coffret est utilisé en mode MANUEL.

ATTENTION : En cas d'affichage du **défaut 4 à l'installation** sur un moteur équipé de 2 capteurs codeur électroniques rapides :



- **Vérifier d'abord le sens de rotation du moteur**, inverser les fils du moteur (M1 et M2) si nécessaire.

Si le défaut 4 persiste, appliquer la correction suivante :

- **Si 1 seul capteur est câblé** : débrancher le fil de signal actuel et câbler l'autre fil signal du câble moteur sur la borne S1 (S2 reste inutilisé).

- **Si 2 capteurs sont câblés** : inverser physiquement les fils S1 et S2 sur le bornier.

7.5. Fusible « F1 » fondu (protection moteur)

Défaut visualisé par le chiffre « **5** » fixe. Ceci se produit s'il y a une surintensité importante et qui dure au point de faire fondre le fusible de protection du moteur (moteur trop puissant pour le coffret, couverture gênée ou bloquée dans ses mouvements, court-circuit moteur, ...).

Vérifier l'état du fusible « F1 », de la couverture et les connexions avant de changer le fusible et d'ensuite redémarrer le moteur. Ne remplacer le fusible que par un de même caractéristique.

Si la cause n'est pas trouvée et supprimée, le remplacement du fusible conduira de nouveau à ce qu'il fonde. Contacter alors le service après-vente.

7.6. Défaut Poussée d'Archimède

Ce phénomène se produit lorsque la flottabilité de la couverture exerce une force telle qu'elle tend à se dérouler d'elle-même, (le moteur est alors entraîné par le volet).

En cas de poussée d'Archimède importante, c'est-à-dire que la couverture a tendance à se dérouler et à entrainer le moteur quand elle est complètement ou partiellement enroulée. Le moteur devient alors générateur et la tension ainsi créée dépasse les 30 volts maximum autorisés par la norme NF P90-308 et peut de plus endommager la carte électronique.

Pour se protéger de cette surtension, la carte coupe l'alimentation du moteur. Le défaut est visualisé par l'affichage du chiffre « **6** ». Lorsque la tension repasse sous le seuil, le coffret est à nouveau utilisable en actionnant le dispositif de commande.

Pour pallier ces inconvénients, nous recommandons l'usage du frein électronique intelligent AN1166.

7.7. Défaut d'alimentation

Défaut visualisé par le chiffre « **9** » sur l'afficheur. L'afficheur l'affiche tant que le défaut persiste.

Ce défaut peut être produit par :

- Une alimentation externe délivrant une tension < 20Vcc

Si la tension est bonne, réinitialiser le coffret en coupant l'alimentation et en la rétablissant après 5 secondes. Si le défaut persiste le coffret est hors service, contacter le service après-vente.

8. Maintenance – Dépannage (à réaliser uniquement par du personnel qualifié)



AVERTISSEMENT :

Avant toute intervention sur le coffret et après avoir coupé l'alimentation électrique en amont du coffret (alimentation externe ou dispositif de séparation), attendre 15 secondes pour que les condensateurs dissipent leur énergie résiduelle.



AVERTISSEMENT :

En cas de dysfonctionnement du coffret ou en cas d'intervention autre que dans le mode PROGRAMMATION, le mode MANUEL, actionner le dispositif de séparation électrique en amont.

8.1. Remplacement des fusibles

S'il y a lieu de remplacer des fusibles, utiliser des fusibles de mêmes caractéristiques.

Actionner le dispositif de séparation électrique en amont avant d'effectuer ce remplacement.

Le calibre du fusible est le suivant :

Caractéristiques Fusibles	AN2005/AN2505	AN2010/AN2510
F1 fusible ATO	5 A	10 A

8.2. Nettoyage

Au besoin, essuyez l'extérieur du coffret avec un chiffon légèrement humide (non-gouttant). N'utilisez pas de produit de nettoyage ou de solvant.

8.3. Divers

L'utilisateur devra veiller au bon état des dispositifs de commande, notamment l'état des piles des télécommandes. Pour des raisons de sécurité, remplacer les dispositifs de commande dès qu'une anomalie est constatée.

Le coffret électronique ne demande pas d'autre entretien particulier.

Ces consignes ne s'appliquent que pour une installation sur piscine privative. Dans le cas d'une installation recevant du public, une maintenance plus contraignante devra être faite selon la législation en vigueur.

9. Application de la garantie



ATTENTION :

La garantie ne s'applique que pour un usage normal qui correspond à un maximum de **10 minutes** d'utilisation continue. Au-delà, espacer de 30 minutes les manœuvres.

Le fabricant dégage sa responsabilité dans les cas suivants :

- Utilisation de pièces de remplacement non conformes aux pièces d'origine.
- Installation non conforme aux présentes recommandations.
- Installation non conforme à la réglementation en vigueur.
- Modification du coffret ou de la carte électronique
- Raccordement ou ajout de dispositif non expressément validé par le fabricant,
- Dispositifs de commande et coffret non entretenus provoquant des anomalies de fonctionnement.
- Détérioration liée à la foudre ou autre surtension.
- Détérioration par aspersion ou immersion.
- Toute autre situation qui ne serait pas prévue dans le cadre d'une utilisation normale de l'équipement.

En tout état de cause, les pièces défectueuses devront être retournées en port payé, en vue de leur expertise par nos services pour l'application éventuelle de la garantie :

ANIMETUD
44 Rue de Jean Serva –
77100 Mareuil-les-Meaux - France
Email : support@bluelake.pro